

Istruzioni di montaggio - Gazebo 3mt x 9mt

Grazie per aver acquistato un Gazebo con PrimRose Italia.
Speriamo che tu sia soddisfatto del tuo acquisto.

Attraverso queste istruzioni sai in grado di montare facilmente il tuo gazebo.
Per qualsiasi domanda o sei hai bisogno di aiuto non esitare a chiedere via email o a telefonare al nostro servizio clienti.

Controlla il tuo acquisto

Prima di montare la tua tenda per feste, controlla subito il contenuto del pacco che ricevi.
Di solito, tutti i prodotti e i relativi componenti vengono controllati metodicamente in magazzino prima di essere spediti. Nonostante cio', noi spediamo tramite corriere e quindi e' possibile che possa succedere qualsiasi cosa durante il tragitto della spedizione.

Per favore apri il pacco e controlla subito il suo contenuto!

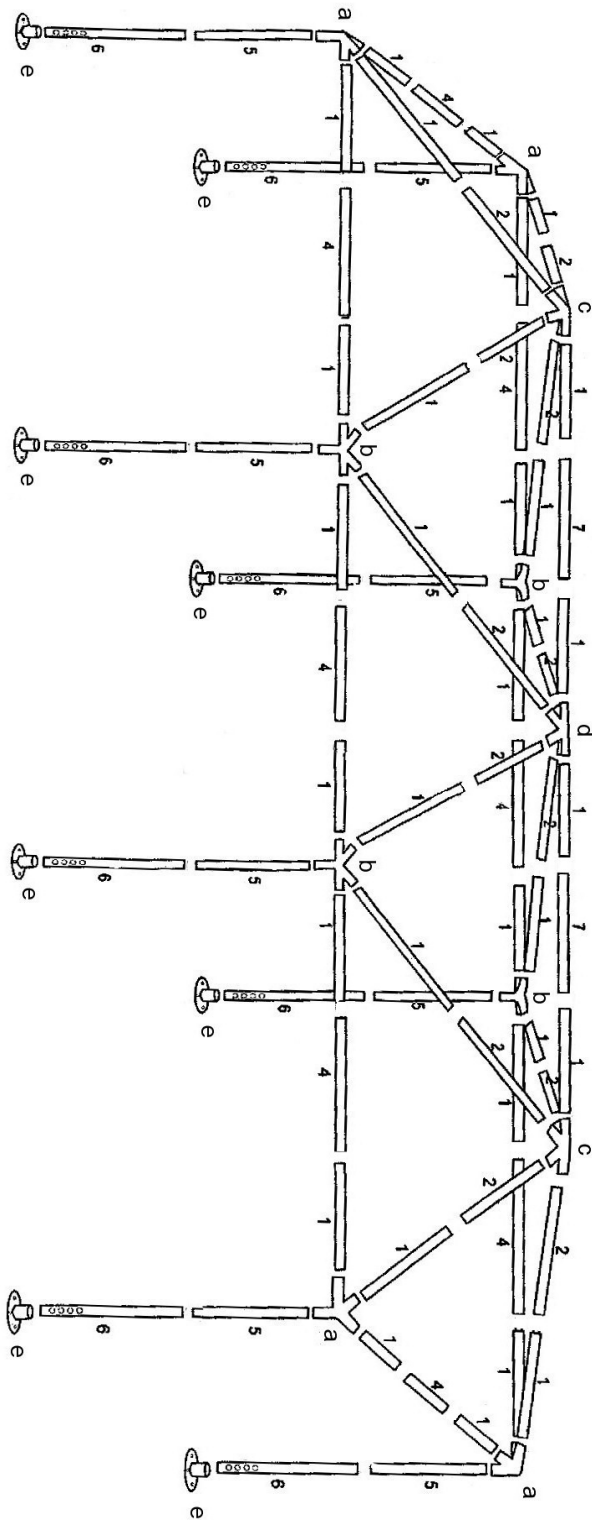

1#	32PCS	5#	8PCS	a	4PCS	d	1PC
2#	12PCS	6#	8PCS	b	4PCS	e	8PCS
4#	8PCS	7#	2PCS	c	2PCS		8PCS
			16PCS				

Assicurati di ricevere nel pacco tutti i componenti mostrati nell'immagine sopra.

COME ASSEMBLARE IL TUO GAZEBO / TENDA DA EVENTO

Step 1 – Montare la struttura del tetto

Nota bene: guarda il diagramma a pagina 2

a) Un'ottima idea sarebbe quella di stendere tutta la struttura a terra con le parti da unire come nell'immagine sotto, utilizzando il diagramma a pagina 2 come riferimento. In questa maniera, tu potrai controllare se hai ricevuto tutto il necessario per montare il tuo gazebo.

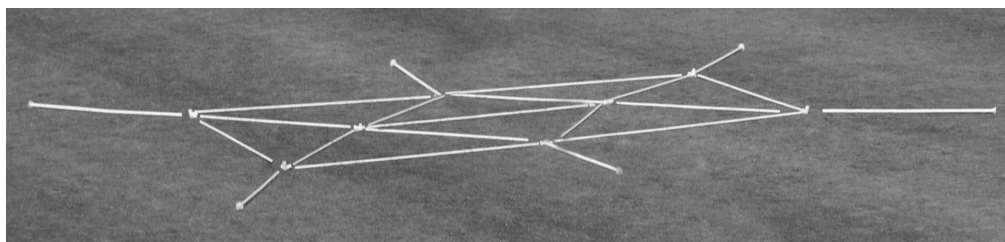

b) Unisci tutti i pali per montare il tetto, assicurati che tutto combacia bene e sia messo in asse (guarda l'immagine sotto)



c) Adesso connetti tutti gli angoli in plastica ai pali. Usa il diagramma a pagina 2 come riferimento.

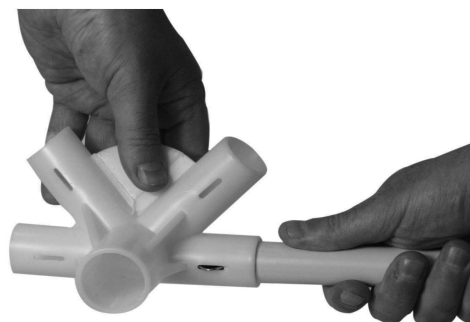
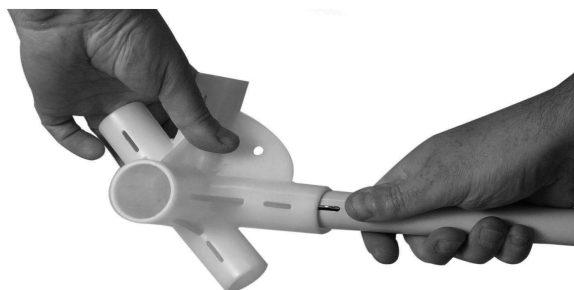

Step 2 – Montare il tetto sui pali

Il tuo gazebo dovrebbe adesso essere come questa:

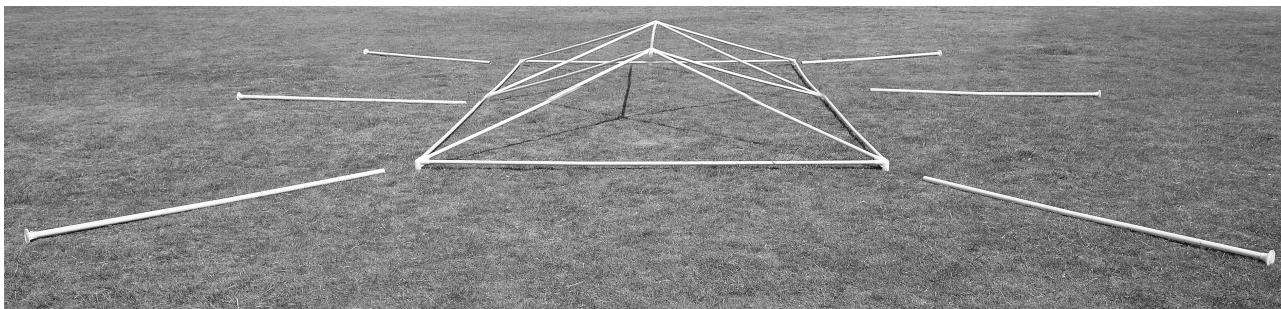

E' adesso molto piu' facile mettere il tetto sulla struttura prima di montarla sulle gambe.

a) Stendi il telo del tetto sulla struttura, assicurati di aver messo il telo nel giusto verso. Per capire se il verso e' quello giusto occorre vedere il telo all'altezza delle gambe. Ci sara' una striscia di tessuto con un anello e un tirante: ebbene quello e' l'esterno. (guarda l'immagine)



b) Aggancia il telo ad un'estremita' del gazebo e passalo sopra gli angoli in modo che si adatta perfettamente. Quindi fai scivolare il telo dolcemente lungo la struttura fino all'altra estremita' in modo che si agganci perfettamente. A questo punto la tenda dovrebbe presentare il tetto ben teso sulla struttura e il tuo gazebo dovrebbe adesso essere come l'immagine:



Step 3 – Monta le gambe e alza il gazebo

Le gambe sono composte da due parti. Ti consigliamo prima di montare la parte superiore della gamba alla struttura del tetto (parte 5) e dopo aggiungere la parte inferiore. E' anche consigliabile montare le quattro gambe agli angoli allo stesso tempo. L'ideale sarebbe, fare questa operazione con quattro persone (una per angolo). In caso contrario, prova a montare una parte per volta.

a) Collega la parte superiore dei pali nella parte piu' lunga del tetto partendo dal centro o dai quattro angoli allo stesso momento – il gazebo e' abbastanza leggera quindi potrai farlo facilmente. Assicurati che i pali siano ben serrati nelle giunture in plastica – guarda pagina 3

Questa foto mostra la procedura di costruzione di un gazebo standard 3m x 4m, quando si preferisce alzare prima una parte.



b) Adesso solleva l'altra parte e aggiungi la parte superiore dei pali (parte 5). Assicurati di non esercitare troppa pressione sulla struttura del tetto. Se invece hai la possibilita' di attaccare prima i 4 pali agli angoli contemporaneamente, allora aggiungi i pali nella posizione intermedia.

c) Ripeti la stessa operazione con la parte inferiore delle gambe (parte 6). Assicurati che i fori siano verso la parte esterna del palo.

d) Adesso puoi abbassare il telo del gazebo e cominciare a allacciare il tetto alla struttura grazie alle striscie di Velcro. (guarda l'immagine sotto)



e) Aggancia la copertura per le gambe attorno ai pali n. 6 come mostrato accanto.

Se la tenda arriva lenta a terra ti consigliamo di aggiungere i piedi "d" alle gambe – questo e' specialmente raccomandabile per i giorni ventosi.

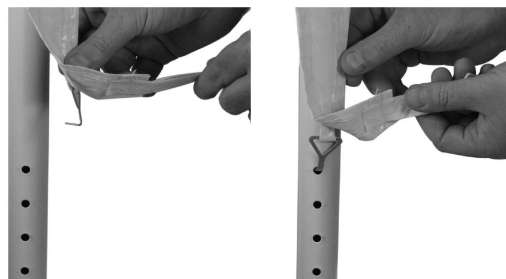

f) Allaccia i tiranti agli occhielli descritti a pagina 4 e pianta il picchetto a terra. Ti raccomandiamo di piantarlo con un angolo di 45 gradi per assicurare la massima tensione.

(Guarda l'illustrazione a destra)

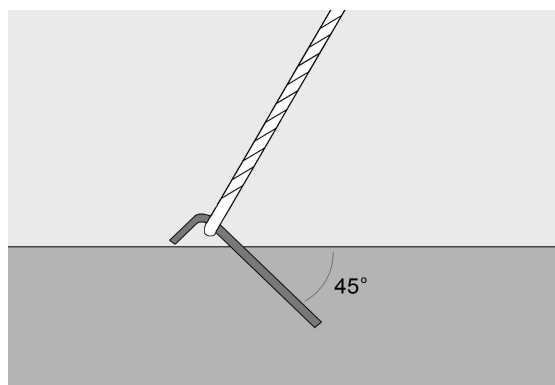

Step 4 – Crea i muri e la porta

Il tuo gazebo dovrebbe adesso apparire così:



Il pannello per la finestra e il pannello piu' grande puo' essere facilmente montato o rimosso, secondo la combinazione da te scelta.

E' anche molto piu' sicuro non montarne alcuno.

a) I pannelli per la finestre laterali e quelli della parte posteriore sono attaccati al gazebo attraverso delle striscie di Velcro. Assicurati che tutti i pannelli siano montati dalla parte giusta prima di fissarli. Questo potra' essere facilmente identificabile per via del fatto che nessuna striscia di Velcro dovrebbe toccare il terreno.

b) E' preferibile attaccare le due striscie di Velcro negli angoli in alto in ogni pannello prima di montare il resto. Guarda l'illustrazione a pagina 5 per vedere come fissare la striscia in Velcro.

Durante i giorni ventosi il gazebo potrebbe essere sottoposto a forti sollecitazioni, specialmente se sono montate porte e finestre. Se lasci il gazebo montato di notte durante il maltempo e' strettamente raccomandabile di togliere le porte. Sarebbe meglio non lasciare il Gazebo montato durante forte vento o pioggia.